

# RZUT PARTERU I POSADZEK

GŁÓWNA OŚ UKŁADANIA POSADZKI W SALI GŁÓWNEJ I PREZBITERIUM

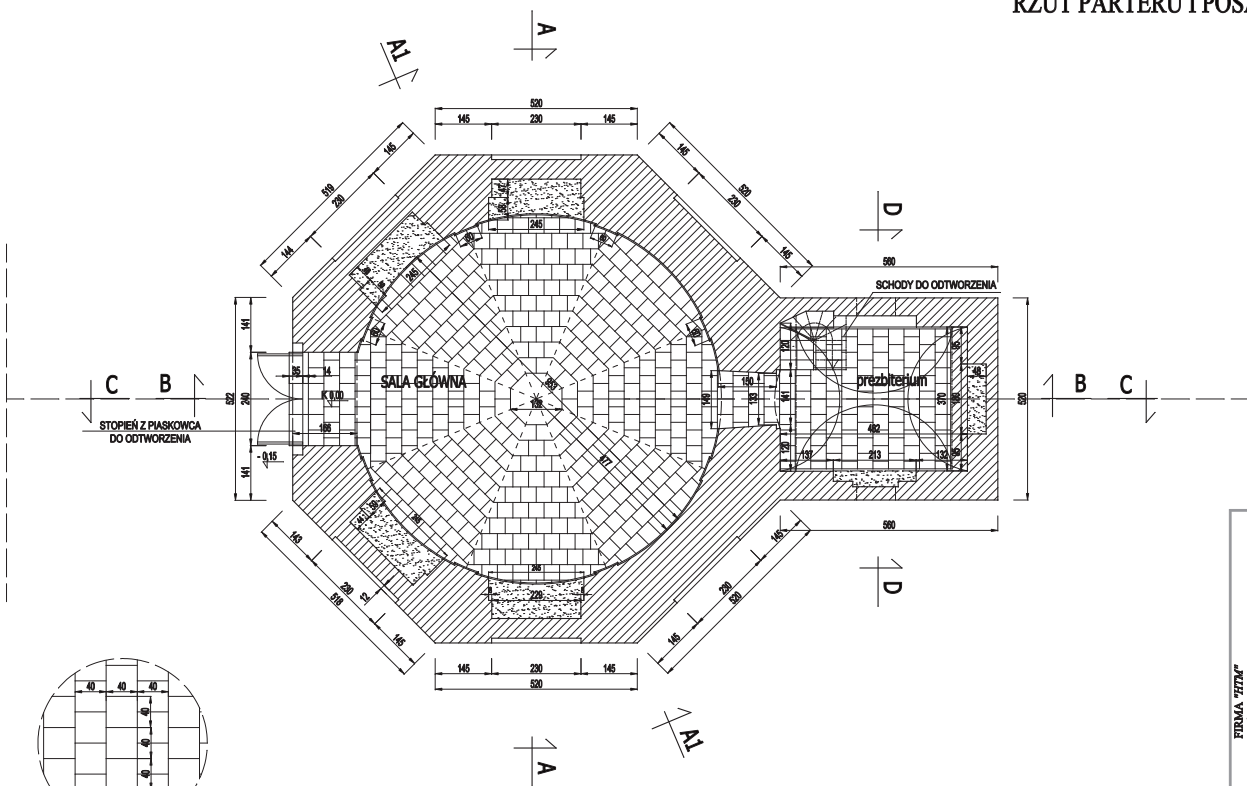

WYMIARY PŁYTEK POSADZKOWYCH WYKONANYCH Z PIASKOWCĄ

	FIRMA "HIM" 57-900 BIAŁOZĘBÓ UL. WOLNOŚCI 33 tel. 647 23 33 fax 60001 890 995 ul. Wolności 33, 57-900 Białozębny ULBISIE OGÓLNOBUDOWLANE I PROJEKTOWE		NR UMOWY 762907	NR RYSUNKU 762907	DATA VIII 2012
	TYTUŁ RYSUNKU RZUT POSADZEK PARTERU		PROJEKTOWY Jacek Krawiec	PROJEKTOWY Jacek Krawiec	NR RYSUNKU 2
INWESTOR	CENNA SPÓŁNOCNA S. J. ul. S. Kucharskiej 18 57-900 Białozębny		GŁÓWNY PROJEKTANT mgr inż. Andrzej Białowski ul. Wolności 33, 57-900 Białozębny		OFEROWANIE mgr inż. Andrzej Białowski ul. Wolności 33, 57-900 Białozębny
SKALA	1:100		SPECYJALIZACJA mgr inż. Andrzej Białowski ul. Wolności 33, 57-900 Białozębny		OFEROWANIE mgr inż. Andrzej Białowski ul. Wolności 33, 57-900 Białozębny

# RZUT W POZIOMIE PREZBITERIUM

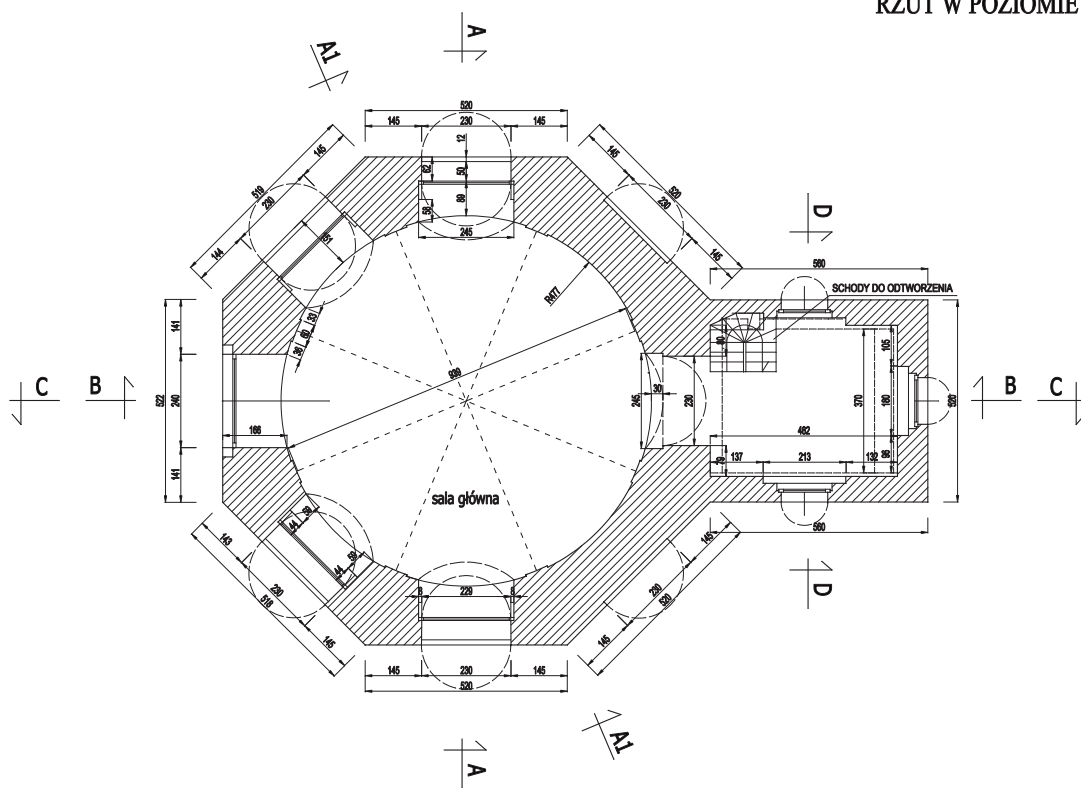

	FIRMA "H.I.H." 57-900 BIAŁOZDÓ UL. WOLSKIEJ 33 tel. 647 23 33 fax 6000 180 995 ul. Wolowska 33, 57-900 Białozdó URZĘDNIKI SOCJALNOBUDOWLANE I PROJEKTOWE		NR UMOWY 75/2007	NR RYSUNKU 3
	TYTUŁ RZUT POKRYTU		NR PROJEKTU 75/2007	DATA VIII 2012
INWESTOR Główny Projektant	OBIEKT Kościół św. Józefa w miejscowości Białozdó		OFALCOWANIE przez inż. arch. Andrzej Bemczewski Projekt Architektoniczno-Techniczny	OFALCOWANIE przez inż. arch. Andrzej Bemczewski UW - Wrażliwość
SKALA 1:100	SPECYFIKACJA przez inż. arch. Andrzej Bemczewski UW - Wrażliwość		OFALCOWANIE przez inż. arch. Andrzej Bemczewski UW - Wrażliwość	



# GEOMETRIA DACHU

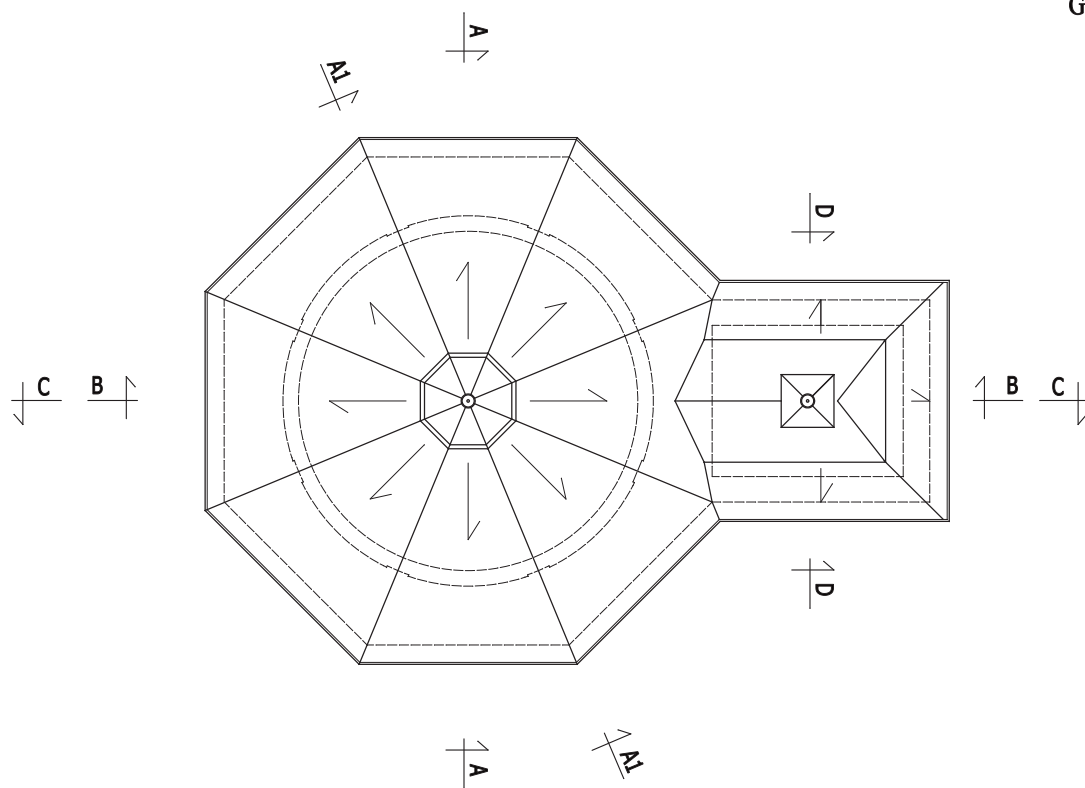

	FIRMA "HIM" 57-900 PŁAZOZO UL. WOLSKIEJ 33 tel. 607 23 33 fax 6060 180 995 ul. Woloskiej 33, 57-900 Płazozo ULBISZ SPOŁKOWYPLANE I PROJEKTOWE	
	TYTUŁ RYSUNKU <b>GEOMETRIA DACHU</b>	NR UMOWY 752907
ORYSEK	PROJEKTOWANIE I WYKONANIE ARCH. I INŻ. ARCH. I INŻ. BUD. CENNA, SPACZYNEK & JĘDRZEJ Pr. ul. Brzeska 10/11a ul. T. Kościuszki 18	DATA VIII 2012
INWESTOR	GŁÓWNY PROJEKTANT mgr inż. arch. Andrzej Bemowski ul. Woloskiej 33, 57-900 Płazozo tel. 606 66 91	NR RYSUNKU <b>5</b>
SKALA <b>1:100</b>	OPRACOWANIE mgr inż. arch. Andrzej Bemowski ul. Woloskiej 33, 57-900 Płazozo tel. 606 66 91	OPRACOWANIE mgr inż. arch. Andrzej Bemowski ul. Woloskiej 33, 57-900 Płazozo tel. 606 66 91



**POSADZKA NA PARTERZE**

PŁYTA WYKONAWCZA I PRZYKRYCIE	8 cm
WYKONAWCZA WYKONAWCZA Z BETONU POMOCNICZEGO 8-20	8 cm
STYROPYAN Z FOLIĄ ALUMINIOWĄ + INSTALACJA GRZEWNA	8 cm
PODŁOGA Z BETONU 8-20	12 cm
FOLIA WODOCIĘCZA	2 cm
ZNIEGUSZCZENIE POPRÓŻNIA	20 cm

**DACH**

BLACHA Z CYNKI TYTANOWEGO	0,7 mm
OSROBEKOWANE PRĘDE GŁAWE POLSKI	2,5 mm
OSROBEKOWANE KONTREBLACHA NOBIA DACHU	
FALISTA POMIĘDZY	
MALOWANA KONSTRUKCJA NOBIA KOPY	20 mm
TYTUł WYKONAWCZY	5 mm

**PRZEKRÓJ PIONOWY A-A**

**PRZEKRÓJ PIONOWY D - D**

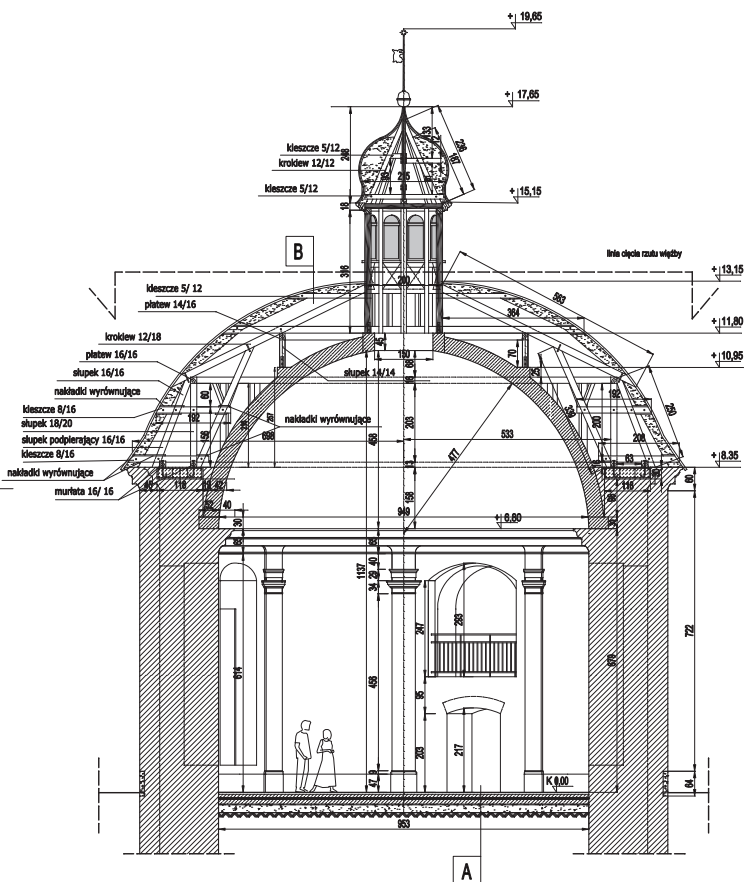
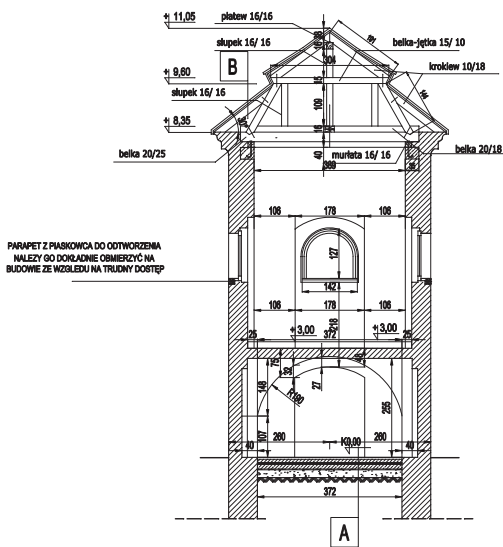

<p>FIRMA "HITM"</p> <p>57-900 KRAKÓW UL. WOLSKA 33 tel. 607 20 30 fax 60601 990 995</p> <p>REGON 141017098 NIP 525-252-62-80</p> <p>BIURO GŁÓWNE: ul. Wolka 33, 31-001 Kraków</p> <p>BIURO REGIONALNE: ul. Wolka 33, 31-001 Kraków</p>	
TYTUł	PRZEKRÓJ PIONOWY A-A
RYSUJĄCY	PROJEKTOWAŁ: mgr inż. Andrzej Gajda
ORNEKT	PROJEKTOWAŁ: mgr inż. Andrzej Gajda
INWESTOR	CEMENTA SP. z o.o. ul. Sienkiewicza 10, 31-001 Kraków
DATA	VIII 2012
NR DOKUM. PROJEKTOWY	7
OPRACOWANIE	mgr inż. Andrzej Gajda
OPRACOWANIE	mgr inż. Andrzej Gajda



**POSADZKA NA PARTERZE**

WĘTEK PODŁOGOWY I PRZYKRYCIE	8 mm
WĘTEK WYŚCIEPACZKA Z BETONU POKRYCZEWEGO B-20	8 mm
STYROPAN Z FOLIĄ ALUMINIOWĄ + INSTALACJA GRZEWCZA	8 mm
POKRYCIE Z BETONU B-20	12 mm
FOLIA TŁOCZONA	5 mm
ZNIEGUSZCZONA POPRÓŻNIA	28 mm

**DACH**

BLACHA Z CYNKI TYTANOWEGO	0,7 mm
OSŁONOWE PŁYTY GŁAZY POLSKI	2,5 mm
OSŁONOWA KONSTRUKCJA NOŚNA DACHU	
FURTKA POWIETRZNA	
WAPNO KONTROLUJĄCA NOŚNĄ WOPUKI	25 mm
TYTUŁ WYKREŚLONY	5 mm

**PRZEKRÓJ PIONOWY C-C**

ELEMENTY KONSTRUKCYJNE OPISANO NA PRZEKROJACH  
A-A, A1-A1, E-E, F-F

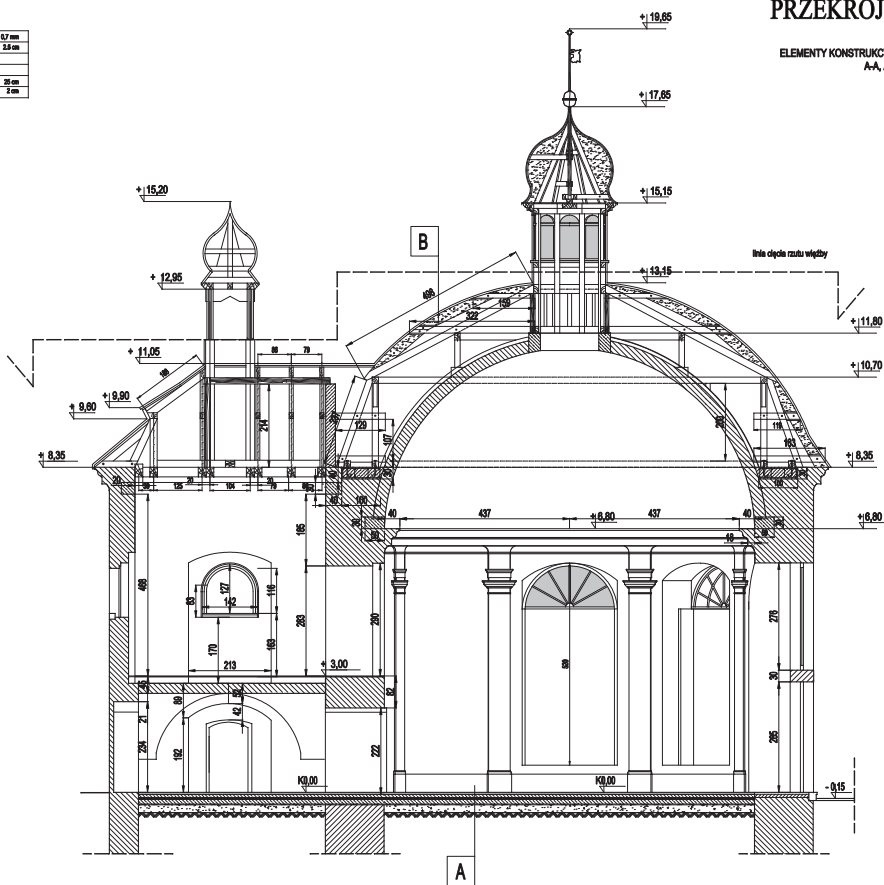

<p>FIRMA "HITM" 57-900 ELAZOŁO UL. WOLNOŚCI 33 tel. 647 20 33 fax 6000 180 995 ul. Wolności 33, 57-900 Elazóló URZĄD GOSKAROWY I PROJEKTOWY</p>		<p>NR UMOWY 762907</p>	<p>NR RYSUNKU 9</p>
<p>PRZEKRÓJ PIONOWY C-C</p>		<p>PROJEKTOWY Krzysztof Kozłowski</p>	<p>DATA VIII 2012</p>
<p>INWESTOR Cmentarz wojenny w Elazolu</p>		<p>OPRACOWANIE mgr inż. arch. Przemysław Wójcik</p>	<p>OPRACOWANIE mgr inż. arch. Andrzej Bemowski UW - Wroclaw 15-2059/91</p>
<p>SKALA 1:100</p>		<p>OPRACOWANIE mgr inż. arch. Andrzej Bemowski UW - Wroclaw 15-2059/91</p>	